

MANUAL DE INSTRUCCIONES

Mx Onda

RECEPTOR/GRABADOR
DE TV DIGITAL TERRESTRE
DE ALTA DEFINICIÓN

MODELO: **MX-PVR5297**



DVB

t d t  **televisión
digital
terrestre**

MPEG4

Mp3

 **Designed for
Windows
Media™**

JPEG
STILL IMAGE

USB 
UNIVERSAL SERIAL BUS

x2

HDMI™
HIGH DEFINITION MULTIMEDIA INTERFACE

CE

ANTES DE SU USO LEA ATENTAMENTE ESTE MANUAL

Instrucciones de seguridad

ATENCIÓN: POR FAVOR, LEA ATENTAMENTE LOS AVISOS Y LAS INSTRUCCIONES DE ESTE MANUAL, ASÍ COMO AQUELLOS PRESENTES EN EL APARATO. SIGA ESTAS INSTRUCCIONES Y GUARDE ESTE MANUAL PARA FUTURAS REFERENCIAS.

AVISO: PARA REDUCIR EL RIESGO DE INCENDIO O DE DESCARGA ELÉCTRICA, NO PONGA ESTE APARATO A LA LLUVIA NI A LA HUMEDAD. NO ABRA LA CUBIERTA, ACUDA ÚNICAMENTE A UN SERVICIO TÉCNICO OFICIAL MX ONDA. PARA EVITAR UNA POSIBLE DESCARGA ELÉCTRICA, ASEGÚRESE DE INSERTAR EL CONECTOR DE ALIMENTACIÓN CORRECTAMENTE EN EL ENCHUFE.

Este aparato ha sido diseñado y fabricado para garantizar su seguridad personal. El uso inapropiado del mismo puede ocasionar una descarga eléctrica o incendio. Al seguir las instrucciones para su instalación, uso y mantenimiento, esta unidad estará protegida por la garantía incorporada. Este aparato no contiene parte alguna que pueda ser reparada por el usuario.

1. Obedezca todas las advertencias y siga todas las instrucciones operativas.
2. No utilice este aparato cerca del agua. Límpielo únicamente con un paño húmedo.
3. Para desenchufar el receptor de la red tire suavemente de la clavija de este. Nunca lo haga estirando del cable.
4. Evite que se pise el cable de conexión a la red eléctrica, ya que podría romperse a la altura de la clavija o del aparato.
5. Desenchufe el aparato de la red y desconecte el cable de antena durante las tormentas con aparato eléctrico o cuando no lo utilice durante períodos prolongados de tiempo.
6. Si una antena exterior o sistema por cable está conectado al receptor, asegúrese que la antena o sistema por cable tiene toma de tierra con el fin de proteger el aparato contra las descargas electrostáticas.
7. Líneas de tensión- La antena exterior no debe estar localizada cerca de tendidos, cables de tensión u otros circuitos eléctricos o de luz, o donde pueda caer sobre este tipo de circuitos o líneas. Cuando instale un sistema de antena exterior debe extremar la precaución a la hora de aproximarse a estas líneas o circuitos. El contacto puede ser fatal. La instalación de una antena exterior es peligrosa y debe ser realizada por personal especializado.
8. Ventilación- Las ranuras que observa en la carcasa del receptor han sido diseñadas para la correcta ventilación, evitando un sobrecalentamiento del mismo. Estas ranuras no deben ser tapadas u obstruidas en ningún momento.
9. Limpieza- Desenchufe el receptor de la toma de red eléctrica y del TV antes de limpiarlo. No utilice líquidos ni sprays limpiadores. Para la limpieza, utilice un trapo húmedo y después otro seco.
10. Reparaciones- No intente reparar usted mismo este equipo, pues al retirar la cubierta puede verse expuesto a una descarga eléctrica o a otros peligros. Para cualquier tipo de reparación acuda a un Servicio Técnico Oficial MX ONDA.
11. Piezas de recambio- Cuando sea necesario reemplazar piezas, el servicio técnico debe usar piezas con la misma certificación de seguridad que las piezas originales. El uso de piezas especificadas por el fabricante previene los riesgos de fuego, descargas eléctricas y otros peligros.
12. Desenchufe el aparato de la toma de corriente y acuda a un Servicio Técnico Oficial MX ONDA cuando se den las siguientes circunstancias:
 - a) Cuando el cable de red esté dañado.
 - b) Si se ha derramado algún líquido o si han caído objetos en el interior del aparato.
 - c) Si el equipo ha estado expuesto a la lluvia o al agua.
 - d) Si el equipo no funciona con normalidad de acuerdo con las instrucciones de uso, retoque solo los controles mencionados en el manual de uso, pues la manipulación de cualquier otro elemento de control podría ocasionar daños y requeriría de un trabajo adicional del personal técnico para volver el sistema a su operatividad normal.
 - e) Si el equipo se ha caído al suelo o se ha dañado.
 - f) Cuando el funcionamiento del aparato indique la necesidad de ser reparado.
13. Medio ambiente
Las pilas contienen materiales que pueden contaminar el medio ambiente, por ello una vez agotada la vida de las mismas, NO las tire a la basura y deposítelas en el sitio adecuado para su posterior reciclado.

Una vez agotada la vida útil de este producto eléctrico, no lo tire a la basura doméstica. Deposítelo en el contenedor adecuado de un punto limpio de su localidad, para su posterior reciclado. 

Este producto cumple con la Directiva Europea RoHS (2002/95/CE), sobre la restricción de uso de determinadas sustancias peligrosas en aparatos eléctricos y electrónicos, transpuesta a la legislación española mediante el Real Decreto 208/2005. 
14. Este producto cumple con las directivas Europeas 89/336/CEE (EMC) relativa a la Compatibilidad Electromagnética y la 73/23/CEE (LVD) en materia de seguridad de baja tensión, modificadas ambas por la Directiva 93/68/CEE.



El símbolo de exclamación dentro de un triángulo equilátero alerta al usuario de la presencia de información de servicio y operativa muy importante en la documentación que acompaña al equipo.

Índice de contenidos

INSTRUCCIONES DE SEGURIDAD.....	2
RECEPTOR.....	4
MANDO A DISTANCIA.....	5
CONEXIÓN DEL SISTEMA.....	6
Conexión de la antena.....	6
Conexión al televisor mediante el conector HDMI, salida digital de audio (COAXIAL).....	6
Conexión al televisor y VCR mediante el conector SCART.....	7
PRIMEROS PASOS.....	8
Puesta en marcha.....	8
Guía de instalación.....	8
INSTALACIÓN.....	8
Búsqueda automática de canales.....	8
Búsqueda manual de canales.....	9
FUNCIONES BÁSICAS.....	9
Subtítulos.....	9
Control del volumen/silenciador.....	9
Selección de la salida de vídeo.....	9
Retorno al último canal.....	10
Idioma de audio.....	10
Acceso a los canales favoritos.....	10
Teletexto.....	10
Mostrar la información de la cadena.....	11
Guía electrónica de programas.....	11
Cambiando entre Televisión digital y radio.....	11
Salto de páginas.....	11
Función zoom.....	11
CANALES DE TELEVISIÓN Y RADIO.....	12
Cambio de canales.....	12
Edición de canales de Tv y radio.....	12
Mover canales.....	12
Saltar canales, bloquear canales, borrar canales, marcar canales como favoritos y renombrar canales.....	13
Clasificar canales.....	14
Función LCN.....	14
CONFIGURACIÓN DEL SISTEMA.....	14
Imagen.....	14
Hora.....	15
Opción.....	16
Sistema.....	16
USB (reproductor multimedia).....	17
PROGRAMAR EVENTOS.....	19
GRABACION.....	20
Grabación manual.....	20
Grabación programada de eventos.....	21
TIME SHIFT.....	21
MENÚ DE GRABACIONES DE TV.....	22
REPRODUCTOR MULTIMEDIA.....	23
Música.....	23
Fotos.....	23
Películas y grabaciones de TV.....	24
SOLUCIÓN DE PROBLEMAS.....	24
ESPECIFICACIONES TÉCNICAS.....	25

Receptor

Panel Frontal

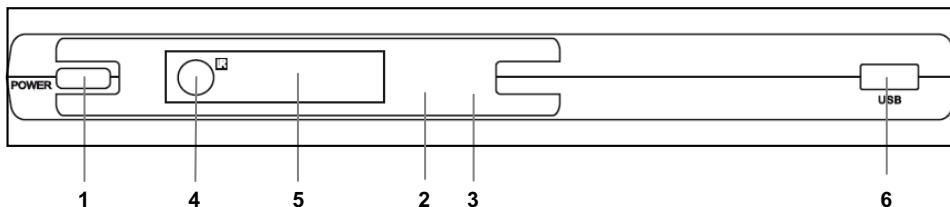

1. Encendido/apagado
2. Indicador de reposo
3. Indicador de encendido
4. Sensor de infrarrojos
5. Pantalla
6. Conector USB

Panel trasero

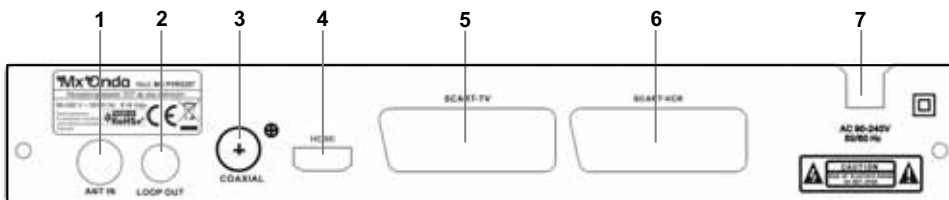

1. Entrada de señal de antena (**ANT IN**)
2. Salida de antena en bucle (**LOOP OUT**)
3. Salida digital de audio (**COAXIAL**)
4. Salida digital de vídeo y audio (**HDMI**)
5. Conector SCART salida TV (**SCART-TV**)
6. Conector SCART entrada/salida VCR (**SCART-VCR**)
7. Cable de alimentación

Mando a distancia

1. Botón de encendido/reposo (⏻)
2. Selección de canales de TV y Radio (TV/RADIO)
3. Acceso a los subtítulos (SUBTITLE)
4. Acceso al último canal seleccionado (RECALL)
5. Bajar volumen, desplazamiento a la izquierda en el menú (V-/◀)
6. Listado de programas favoritos (FAV)
7. Teclado numérico
8. Selector entrada SCART (VCR)
9. Retroceso rápido (◀◀)
10. Avance rápido (▶▶)
11. Acceso al teletexto (TEXT)
12. Grabación (REC)
13. Botones de selección de bloques del teletexto
14. Acceso a la guía electrónica de programas (EPG)
15. Información del programa seleccionado (INFO)
16. Selección del idioma de audio (LANG)
17. Salto al canal anterior, desplazamiento abajo en el menú (CH-/▼)
18. Confirmación (OK)
19. Salto al canal siguiente, desplazamiento arriba en el menú (CH+/▲)
20. Subir volumen, desplazamiento a la derecha en el menú (V+/▶)
21. Reproducción (▶)
22. Salir del menú (EXIT)
23. Salto a la grabación anterior (◀◀)
24. Salto a la grabación siguiente (▶▶)
25. Acceso al menú principal (MENU)
26. Silenciador (⊗)
27. Acceso directo a grabaciones (FILELIST)
28. Parada (■)
29. Búsqueda automática (AUTO)
30. Pausa (||)
31. Selección de dispositivos (DEV.LIST)
32. Repetición (REPEAT)
33. Visionado de un programa (TIME SHIFT)
34. Salto a la página siguiente (PAGE UP)
35. Salto a la página anterior (PAGE DOWN)
36. Ampliación de la imagen (ZOOM)

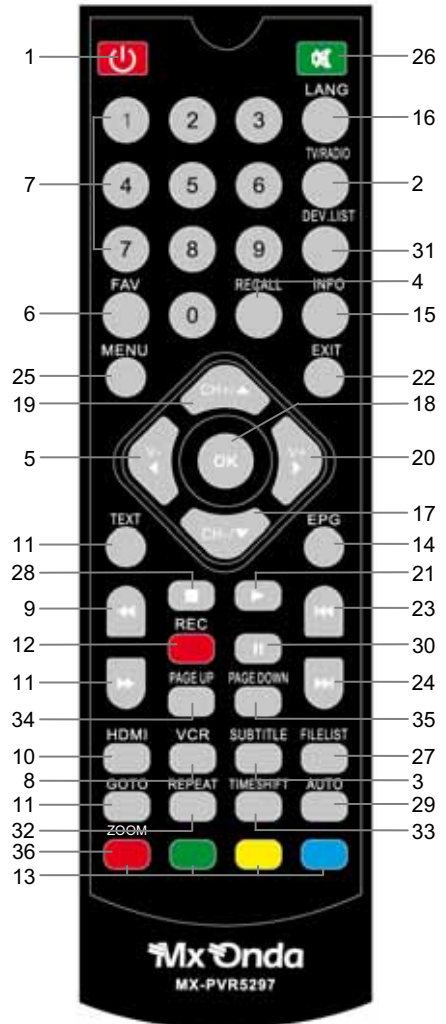

Instalación de las pilas en el mando a distancia

1. Abra la tapa del compartimento de las pilas situada en la parte posterior.
2. Inserte dos pilas de 1,5 V del tipo LR03, AAA o similar y colóquelas de forma que los terminales + y - se correspondan con el dibujo grabado en el interior de dicho alojamiento.
3. Vuelva a colocar la tapa del compartimento de las pilas.

Sustitución de las pilas

- No mezcle pilas viejas con nuevas, ni tampoco de diferentes tipos.
- Nunca caliente las pilas ni las tire al fuego. No trate de desmontarlas y no las cortocircuite.
- Las pilas que utilice en el mando a distancia contienen materiales contaminantes del medio ambiente, por eso una vez agotada la vida de las mismas, NO las tire a la basura, depositelas en el sitio adecuado para su posterior reciclado.

Conexión del sistema

Conexión de la antena

Puede conectar el receptor TDT a los siguientes tipos de instalación de antena:

1. Antena exterior estándar.

- En edificios de reciente construcción, la instalación de TV comunitaria debe venir preparada para la recepción de Televisión Digital Terrestre, por lo tanto, basta con conectar su receptor a la toma de antena común instalada.
- En edificios anteriores, la instalación de TV comunitaria puede disponer de filtros y selectores de canal. En ese caso el receptor no funcionará. Recomendamos realizar una actualización de la instalación comunitaria de televisión.

2. Antenas de interior y antenas de montaje en la ventana.

- No es aconsejable utilizar antenas interiores o de montaje en la ventana. La recepción no es tan buena como en instalaciones exteriores. Si se decide a utilizarlas, pruebe distintas ubicaciones para localizar el lugar donde se reciba mejor la señal.

Conexión al televisor mediante la salida HDMI, salida digital de audio

- El interfaz **HDMI** (High-Definition Multi-media Interface) Interfaz multimedia de alta definición, es una norma para transmitir vídeo y audio digital sin compresión. La conexión **HDMI** soporta vídeo en alta definición, vídeo estándar y audio digital estéreo o multicanal. Vd. podrá conectar la salida **HDMI** de este receptor a un televisor o a un amplificador que incorpore dicha conexión. Cuando efectúe la conexión entre el receptor y el televisor o amplificador, ambos equipos deberán estar apagados, y recuerde que únicamente deberá utilizar un cable **HDMI** (no suministrado) para las señales de vídeo y audio. La conexión **HDMI** proporciona la mejor calidad de vídeo y audio, que el resto de salidas.
- Conecte la salida digital de audio (coaxial) procedente del receptor/grabador, a la entrada (coaxial) de un amplificador descodificador. Cuando utilice la salida digital de audio deberá seleccionar el formato de la salida digital compatible con el amplificador descodificador utilizado.

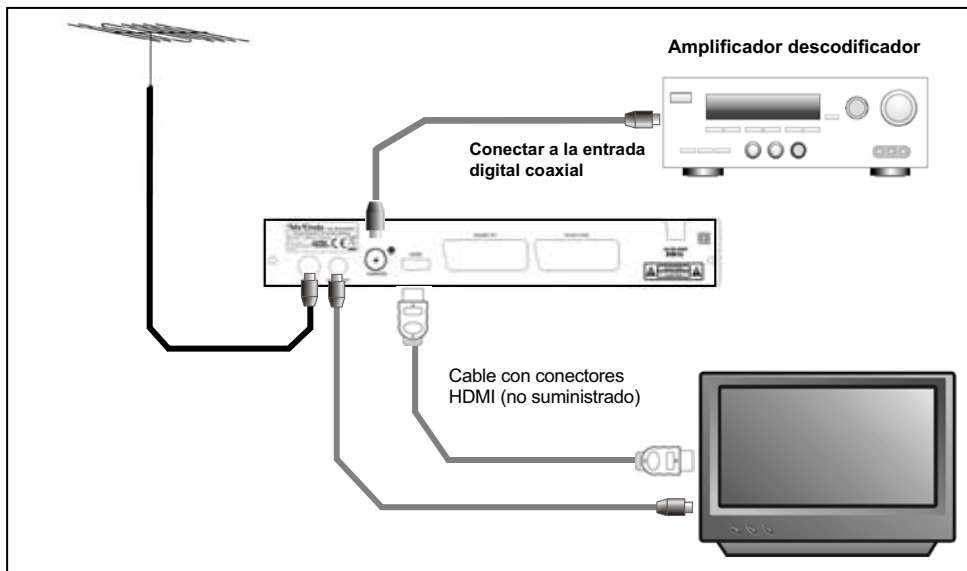

Conexión al televisor y VCR mediante el conector SCART

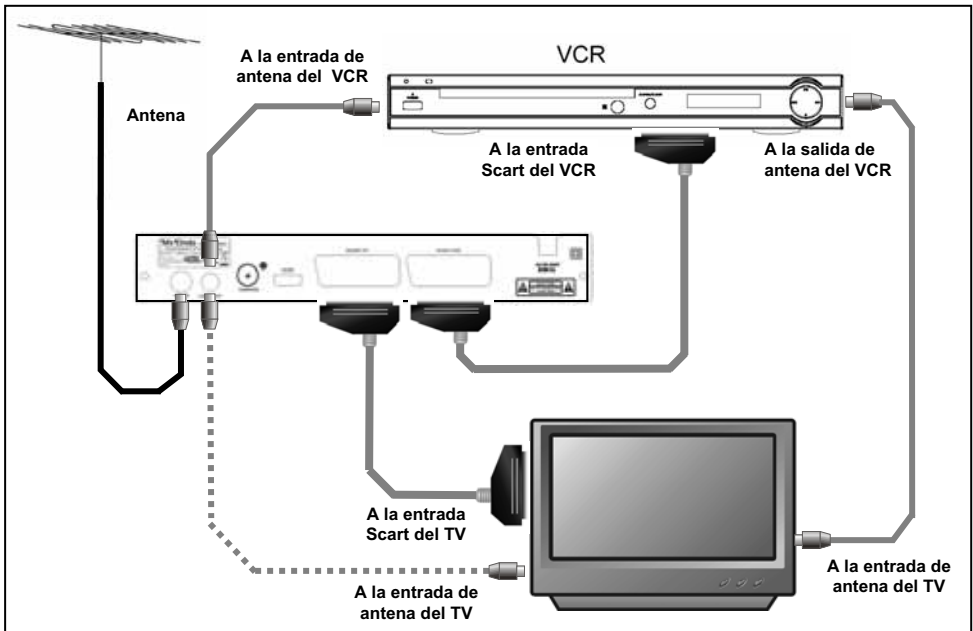

- Conecte un cable SCART (euroconector) entre la entrada principal SCART de su televisor y la toma SCART **5 (SCART-TV)** del receptor TDT.
- Si desea conectar un reproductor de vídeo ponga un cable SCART entre la salida SCART **6 (SCART-VCR)** del receptor TDT y la entrada SCART del reproductor de vídeo.
- Desenchufe el conector de antena que tiene conectado al TV y enchúfelo en la toma **1 (ANT IN)** del receptor TDT.
- Conecte un cable de antena entre la salida **2 (LOOP OUT)** del receptor TDT y la entrada RF IN del reproductor de vídeo VCR. Conecte otro cable de antena entre la salida RF OUT del reproductor de vídeo VCR y la entrada de antena RF de su televisor. Esto, le permitirá seguir viendo canales analógicos cuando el receptor esté en reposo.

NOTA:

Cuando no tenga instalado un reproductor de vídeo deberá conectar un cable de antena entre la salida **2 (LOOP OUT)** del receptor TDT y la entrada RF del televisor, para poder visualizar la televisión cuando el receptor TDT esté apagado.

Es posible que necesite seleccionar el canal AV de su televisor para visualizar en la pantalla la señal del receptor TDT. En otros casos, su televisor detectará la señal y cambiará automáticamente cuando encienda el receptor TDT.

MUY IMPORTANTE:

1. Para visualizar la imagen procedente del VCR, con el receptor/grabador TDT encendido, presione el botón **8 (VCR)**, si desea volver a visualizar la imagen del receptor/grabador TDT presione de nuevo el mismo botón.
2. Para grabar un canal digital en el VCR deberá seleccionar el canal AV del vídeo. Es aconsejable consultar el manual de usuario del VCR.

Primeros pasos

Puesta en marcha

- Encienda el televisor y seleccione la entrada SCART ó HDMI.
- Enchufe el receptor a la toma de red eléctrica o pulse el botón de encendido/apagado **1** (⏻) del panel frontal o del mando a distancia, la pantalla mostrará la indicación " - - - - " y el indicador de encendido **3** se iluminará.
- Para apagar el aparato pulse el botón de encendido/apagado **1** (⏻) del panel frontal o del mando a distancia, la pantalla así como el indicador de encendido **3** se apagarán y el indicador de reposo **2** se iluminará.

Guía de instalación

- Si conecta el receptor TDT por primera vez o ha borrado todos los canales, la pantalla mostrará el menú **Guía de instalación**, para configurar el idioma del menú OSD y el país en el que se encuentra. Por defecto el idioma es el español y el país España.
- Si desea cambiar el idioma, mediante los botones **5** (V-/◀) ó **20** (V+/▶) elija el idioma deseado.
- Para cambiar el país utilice los botones **19** (CH+/▲) ó **17** (CH-/▼) y sitúese en la opción País, después con los botones **5** (V-/◀) ó **20** (V+/▶) elija el país deseado.
- Una vez elegido el idioma OSD y el país, con los botones **17** (CH-/▼) ó **19** (CH+/▲) elija la opción Búsqueda de canales y pulse el botón **18** (O) para confirmar.
- La pantalla mostrará los canales de televisión y radio sintonizados y almacenados. Y en la parte inferior de la misma aparecerá el proceso de sintonización.
- En poco tiempo el receptor estará listo y mostrará el primer canal de televisión almacenado.



Instalación

Búsqueda automática de canales

Tiene dos opciones:

1. Al presionar el botón **29** (AUTO) del mando a distancia, se iniciará el proceso de búsqueda de canales de televisión y radio de forma automática.

O bien:

1. Pulse el botón **25** (MENU) para acceder al menú principal del receptor TDT.
2. Mediante los botones **5** (V-/◀) ó **20** (V+/▶) elija la opción **Búsqueda canales**.
3. Con los botones **17** (CH-/▼) ó **19** (CH+/▲) elija la opción **Búsqueda automática** y pulse el botón **18** (OK) para confirmar
4. El receptor TDT iniciará la búsqueda de canales de televisión y radio de forma automática, partiendo del canal de frecuencia más baja.
5. En poco tiempo el receptor estará listo y mostrará el primer canal de televisión almacenado.



Búsqueda manual de canales

1. Pulse el botón **25 (MENU)** para acceder al menú principal del receptor TDT.
2. Mediante los botones **5 (V-/◀)** ó **20 (V+/▶)** elija la opción **Búsqueda de canales**.
3. Con los botones **17 (CH-/▼)** ó **19 (CH+/▲)** elija la opción **Búsqueda manual** y pulse el botón **18 (OK)**.
4. Utilice los botones **17 (CH-/▼)** ó **19 (CH+/▲)** para seleccionar el tipo de búsqueda; por el número de canal o por la frecuencia así como el ancho de banda.
5. Mediante los botones **5 (V-/◀)** ó **20 (V+/▶)** elija el número de radiocanal o la frecuencia y el ancho de banda en el cual desea efectuar la búsqueda de canales.
6. Cuando el radiocanal seleccionado contenga canales de TV y radio, en la barra **Calidad** aparecerán tantos círculos como calidad de la señal.
7. Para iniciar la búsqueda de los canales presione el botón **18 (ENTER)**.



NOTA:

Si ha ordenado los canales, cuando efectúe la búsqueda manual, los canales previamente ordenados se desordenarán, por lo que deberá ordenarlos nuevamente.

Funciones básicas

Subtítulos

- Mientras visualiza un programa de televisión, pulse el botón **3 (SUBTITLE)** y la pantalla mostrará el menú de selección de subtítulos.
- Utilice los botones **17 (CH-/▼)** ó **19 (CH+/▲)** para seleccionar las distintas opciones. Si elige la opción TTX los subtítulos, son los suministrados por el teletexto.
- Para confirmar la opción seleccionada pulse el botón **18 (OK)**.
- Muchos programas no disponen de información de subtítulos y aunque usted active los mismos, no se mostrará nada en la pantalla.

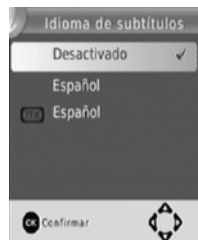

IMPORTANTE:

Cuando seleccione una cadena de televisión que no contenga subtítulos, para evitar interferencias en la imagen los subtítulos deberán permanecer desactivados (opción **Desactivado**).

Control del volumen/silenciador

- El nivel de volumen de audio puede ser ajustado pulsando los botones **5 (V-/◀)** ó **20 (V+/▶)** mientras visualiza un programa de televisión o radio.
- Para silenciar el volumen presione el botón **26 (X)**. El sonido quedará anulado hasta que vuelva a pulsar el mismo botón o los botones de volumen **5 (V-/◀)** ó **20 (V+/▶)**.

Selección de la salida de vídeo

Presione sucesivamente el botón **10 (HDMI)** para seleccionar la resolución de la salida HDMI. Si ha optado por la salida HDMI, deberá seleccionar la resolución en función de su televisor, consulte en el manual de usuario del televisor la resolución máxima que admite.

Retorno al último canal

Presione el botón **4 (RECALL)** para volver al último canal de TV o radio seleccionado.

Idioma de audio

- Al pulsar el botón **16 (LANG)** la pantalla mostrará el menú de selección del modo de audio.
- Si el canal de televisión o radio incluye varios idiomas, en el menú aparecerán los mismos. Utilice los botones **17 (CH-/▼)** ó **19 (CH+/▲)** para seleccionar el idioma deseado.
- Para confirmar la opción seleccionada pulse el botón **18 (OK)**.
- Con los botones **5 (V-/◀)** ó **20 (V+/▶)** elija la salida de audio: salida estéreo (LEFT/RIGHT), canal derecho (RIGHT/RIGHT) o canal izquierdo (LEFT/LEFT).



NOTA:

Puede suceder que la ventana de información contenga varios idiomas disponibles, pero que la cadena de TV solo transmita en uno de ellos.

Acceso a los canales favoritos

Para poder acceder al listado de canales favoritos, es necesario haber seleccionado previamente como favorito los distintos canales de televisión o radio. Consulte la sección **Editar programa** en el menú de configuración.

1. Pulse el botón **6 (FAV)** para acceder al listado de canales favoritos.
2. Con botones **5 (V-/◀)** ó **20 (V+/▶)** elija el bloque de favoritos; **Película, Noticias, Deportes** ó **Música**.
3. Mediante los botones **17 (CH-/▼)** ó **19 (CH+/▲)** elija el canal de televisión o radio que desea ver y pulse el botón **18 (OK)** para cambiar al canal seleccionado.



Teletexto

El teletexto es una información oculta y adjunta a la emisión de televisión que dispone de múltiples páginas de contenidos diversos como noticias, deportes, guía de televisión, etc.

Si la cadena de televisión que está viendo ofrece el servicio de teletexto, puede acceder a él pulsando el botón **11 (TEXT)**. La página de inicio del teletexto (número **100**), muestra un índice de contenidos con su correspondiente número de página.

- Si desea acceder a una página determinada, con los botones del teclado numérico **7** introduzca el número de tres dígitos correspondiente al número de página.
- Para acceder a la página anterior o siguiente, pulse el botón **17 (CH-/▼)** ó **19 (CH+/▲)** respectivamente.
- En las páginas de teletexto, es normal que aparezcan en la parte inferior de la pantalla unas pestañas de distintos colores (rojo, verde, amarillo y azul), haciendo referencia a temas determinados. Para acceder directamente a estos temas, pulse el botón **13** correspondiente al color de la pestaña que desea ver.
- Para salir del modo teletexto pulse el botón **11 (TEXT)** ó el botón **22 (EXIT)**.



Mostrar la información de la cadena

Puede leer la información de la cadena que esté visualizando pulsando el botón **15 (INFO)**, la pantalla mostrará el número de presintonía, nombre de la cadena, evento en emisión y su información horaria. Si pulsa dos veces, la información que muestra es más completa. Visualizará un menú con indicación de la calidad de la señal recibida así como información de la cadena que está visualizando. Pulse el botón **15 (INFO)** para cerrar la ventana de información.

Guía electrónica de programas

1. Pulse el botón **14 (EPG)** para acceder a la guía electrónica de programas.
2. En la parte superior izquierda aparece el número y nombre del canal seleccionado. Utilice los botones **5 (V-/◀)** ó **20 (V+/▶)** para cambiar de canal y ver la programación del mismo.
3. En la parte izquierda de la guía se muestran los distintos eventos con su correspondiente horario de emisión, y en la parte derecha aparece la información del evento seleccionado.
4. Con los botones **17 (CH-/▼)** ó **19 (CH+/▲)** podrá seleccionar un evento, para ver su información o para programarlo.
5. Si la información del evento seleccionado dispone de varias páginas de información, pulse el botón **13** de color AMARILLO ó **13** de color AZUL, para avanzar a la página siguiente o retroceder a la página anterior.
6. Para programar un evento, una vez seleccionado este, presione el botón de confirmación **18 (OK)**, para mas detalles consulte la sección **Programar eventos**.
7. Si desea consultar la programación de eventos, presione el botón **15 (INFO)**.
8. Para salir de la guía electrónica de programas presione el botón **14 (EPG)** o el botón **22 (EXIT)**.



NOTA: También podrá acceder a la guía electrónica **EPG** desde el menú de configuración.

Cambiando entre televisión y radio digital

Pulse el botón **2 (TV/RADIO)** para cambiar del modo televisión al modo radio o viceversa.

NOTA:

El receptor almacenará los canales de radio digital que se transmitan en el mismo sistema que la televisión digital DVB-T.

Salto de páginas

En el listado de canales de televisión o radio y en el listado de archivos de vídeo, música o fotos del reproductor multimedia. Utilice los botones **34 (PAGE UP)** ó **35 (PAGE DOWN)** para acceder al bloque de canales o archivos siguiente o anterior respectivamente.

Zoom (sólo para las fotografías)

La función ZOOM únicamente actúa en el modo de reproductor multimedia y para la visualización de fotografías.

Durante el visionado de fotografías, presione el botón **36 (ZOOM)** para aumentar o disminuir el tamaño de la imagen. Cada vez que pulse este botón aumentará el tamaño de la imagen (dispone de tres niveles de aumento), si vuelve a presionar este botón la imagen disminuirá (dispone de tres niveles de disminución).

Cuando la imagen esté maximizada utilice los botones **5 (V-/◀)**, **20 (V+/▶)**, **17 (CH-/▼)** ó **19 (CH+/▲)** del mando a distancia para recorrer la misma.

Canales de televisión y radio

Cambio de canales

Hay tres formas de seleccionar un canal:

1. Pasando uno a uno los canales
 - Presione los botones **17 (CH-/▼)** ó **19 (CH+/▲)** del mando a distancia para seleccionar los canales inferiores o superiores respectivamente.
2. Directamente desde el teclado numérico
 - Introduzca el número del canal deseado presionando los botones del teclado numérico **7**.
3. Selección desde el listado de canales
 - Pulse el botón el botón **18 (OK)** para acceder al listado de canales.
 - Con los botones **5 (V-/◀)** ó **20 (V+/▶)** elija los canales de televisión o radio.
 - Utilice los botones **17 (CH-/▼)** ó **19 (CH+/▲)** para recorrer los canales, después pulse el botón **18 (OK)** para seleccionar el canal deseado.

Edición de canales de TV y radio

1. Pulse el botón **25 (MENU)** para acceder al menú principal del receptor TDT.
2. Con los botones **17 (CH-/▼)** ó **19 (CH+/▲)** elija la opción **Editar programa**.
3. Presione el botón **18 (OK)** para acceder al menú e introduzca la contraseña mediante el teclado numérico **7**, recuerde que si no la ha cambiado esta será **000000**.
4. En el menú de edición de programas utilice los botones **5 (V-/◀)** ó **20 (V+/▶)** para seleccionar los canales de televisión o de radio.
5. Desde este menú podrá mover, saltar, bloquear, borrar, marcar como favorito y renombrar los canales de televisión o radio.



MOVER CANALES

1. Con los botones **17 (CH-/▼)** ó **19 (CH+/▲)** elija el canal que desea mover.
2. Pulse el botón **13** de color **ROJO** y en el canal elegido aparecerá el símbolo de mover "🏠".
3. Mediante los botones **17 (CH-/▼)** ó **19 (CH+/▲)** elija la nueva posición de memoria en la que desea mover el canal seleccionado.
4. Presione el botón **18 (OK)** para confirmar el cambio del canal a la nueva posición de memoria.

IMPORTANTE:

Para ordenar los canales en las distintas posiciones de memoria, la opción **LCN** debe permanecer desactivada (opción **Desactivado**).

SALTAR CANALES

Cuando un canal de TV o radio es saltado, no podrá acceder al mismo mediante los botones **17 (CH-/▼)** ó **19 (CH+/▲)** del mando a distancia. Únicamente podrá acceder a los mismos desde el teclado numérico **7** del mando a distancia, esta función es muy útil cuando no desee que ciertos canales puedan ser visionados.

Para saltar los canales siga el siguiente proceso:

1. Con los botones **17 (CH-/▼)** ó **19 (CH+/▲)** elija el canal que desea saltar.
2. Pulse el botón **13** de color **VERDE** y en el canal elegido aparecerá el símbolo de saltar “ **SKIP** ”.
3. Repita los pasos **1** y **2** para saltar tantos canales como desee.
4. Para volver a restablecer un canal previamente saltado, repita los pasos **1** y **2** y el símbolo de saltar desaparecerá.

BLOQUEAR CANALES

1. Mediante los botones **17 (CH-/▼)** ó **19 (CH+/▲)** elija el canal que desea bloquear.
2. Pulse el botón **13** de color **AMARILLO** y junto al canal seleccionado aparecerá el símbolo de un candado, indicando que dicho canal está bloqueado.
3. Repita los pasos **1** y **2** para bloquear tantos canales como desee.
4. Para desbloquear un canal siga los pasos **1** y **2** y el símbolo del candado desaparecerá, indicándole que dicho canal queda desbloqueado.

Cuando usted seleccione un canal de televisión o de radio que esté bloqueado, para acceder al mismo deberá introducir la contraseña correcta.

BORRAR CANALES

1. Con los botones **17 (CH-/▼)** ó **19 (CH+/▲)** elija el canal que desea borrar.
2. Pulse el botón **13** de color **AZUL** y la pantalla mostrará la ventana de confirmación para la eliminación del canal seleccionado.
3. Para eliminar el canal presione el botón **18 (OK)**, en caso contrario pulse el botón **22 (EXIT)**.
4. Repita los pasos **1** al **3** para eliminar tantos canales como desee.

MARCAR CANALES COMO FAVORITOS

1. Con los botones **17 (CH-/▼)** ó **19 (CH+/▲)** elija el canal que desea marcar como favorito.
2. Pulse el botón **6 (FAV)** y la pantalla mostrará una ventana de selección del tipo de favorito.
3. Utilice los botones **17 (CH-/▼)** ó **19 (CH+/▲)** para elegir el tipo de favorito y pulse el botón **18 (OK)**.
4. Los canales marcados como favoritos aparecerán con un símbolo de un corazón.
5. Repita los pasos **1** al **3** para marcar como favorito tantos canales como desee.
6. Para quitar un canal del grupo de favoritos, elija la opción **Desact.** y el símbolo del corazón desaparecerá.



RENOMBRAR CANALES

1. Con los botones **17 (CH-/▼)** ó **19 (CH+/▲)** elija el canal que desea renombrar.
2. Pulse el botón **4 (RECALL)** y la pantalla mostrará la ventana de edición.
3. Mediante los botones **5 (V-/◀)**, **20 (V+/▶)**, **17 (CH-/▼)** ó **19 (CH+/▲)** elija el carácter deseado, para confirmar y elegir el siguiente carácter pulse el botón **18 (OK)**.
4. Si elige la opción **Acent** y presiona el botón **18 (OK)** la pantalla mostrará los caracteres especiales.
5. Para cambiar entre mayúsculas y minúsculas elija la opción **Mayúsc.** y pulse el botón **18 (OK)**.
6. Para borrar caracteres elija la opción **Borrar** y presione el botón **18 (OK)** tantas veces como caracteres desee eliminar.
7. Para confirmar el cambio del nombre del canal elija la opción **Conf.** y presione el botón **18 (OK)**, si elige la opción **Anular** saldrá del menú sin cambiar el nombre.

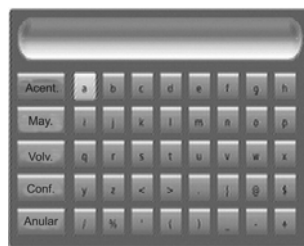

Clasificar canales

1. Pulse el botón **25 (MENU)** para acceder al menú principal del receptor TDT.
2. Con los botones **17 (CH-/▼)** ó **19 (CH+/▲)** elija la opción **Clasificar**.
3. Utilice los botones **5 (V-/◀)** ó **20 (V+/▶)** para elegir el tipo de clasificación: **LCN** (número de canal lógico), **ONID** (identificador de red ordinaria), **nombre de servicio** (nombre del canal) ó **ID de servicio** (número de identificador).
4. Según el criterio de clasificación seleccionado, cuando realice la búsqueda manual o automática de canales, la ordenación se efectuará en el modo elegido.



Función LCN

Cuando la función **LCN** (Logical Channel Number) está activada, al mover los canales de televisión y radio. También se moverá el número de posición de la memoria en el que fueron sintonizados. Si desea mover los canales de televisión y radio, y que no se muevan los números de los canales lógicos o posiciones de memoria elija la opción **Desactivado**. Por defecto la opción **LCN** viene desactivada, para permitirle ordenar los canales según su criterio.

Configuración del sistema

Imagen

Desde este submenú podrá configurar el formato de la imagen, seleccionar la resolución de la salida HDMI, elegir el formato de la señal de TV y cambiar el tipo de salida de video del conector SCART.

1. Pulse el botón **25 (MENU)** para acceder al menú principal del receptor TDT, y con los botones **5 (V-/◀)** ó **20 (V+/▶)** elija el submenú **Imagen**.
2. Utilice los botones **17 (CH-/▼)** ó **19 (CH+/▲)** para seleccionar la opción que desee modificar.
3. Mediante los botones **5 (V-/◀)** ó **20 (V+/▶)** configure la opción elegida.
4. Presione el botón **22 (EXIT)** para volver al menú principal del receptor TDT.



FORMATO IMAGEN

El receptor dispone de cinco formatos de imagen: Automático, 4:3 Completa, 4:3 Pan&Scan y 4:3 Formato de buzón (para los televisores 4:3) y 16:9 (para los televisores panorámicos).

- **Auto**
El receptor adapta el tamaño de la imagen en función del formato original de la transmisión.
- **4:3 Completa**
La imagen ocupa toda la pantalla, aunque pueden aparecer barras negras en la parte izquierda y derecha de la pantalla.
- **4:3 Pan&Scan**
La imagen ocupa toda la pantalla, y algunas partes a derecha e izquierda puede que no se vean.
- **4:3 Formato de buzón**
La imagen ocupará toda la pantalla, pero si la imagen está en formato panorámico aparecerán unas barras negras en la parte superior e inferior de la pantalla.
- **16:9 Pantalla panorámica**
Elija esta opción cuando su televisor sea de formato panorámico.

RESOLUCIÓN

Si ha optado por la salida HDMI, deberá seleccionar la resolución en función de su televisor, consulte en el manual de usuario del televisor la resolución máxima que admite, y seleccione la resolución mas adecuada en el receptor TDT.

FORMATO DE TV

Dependiendo del sistema de color de su televisor (PAL ó NTSC), deberá seleccionar el mismo sistema en el receptor.

SALIDA DE VÍDEO

Dispone de la opción RGB ó CVBS (señal de vídeo compuesto). La salida RGB proporciona mejor calidad de imagen que la salida de vídeo compuesto.

NOTA:

Las cadenas de televisión, pueden transmitir en distintos formatos de imagen en función de la programación, anuncios, etc.

Hora

El receptor ajustará automáticamente la fecha y la hora después de efectuar la sintonización de los canales. Desde este submenú podrá configurar el ajuste del uso horario (manual o automático), seleccionar la región del país o la zona horaria y activar el apagado automático del receptor TDT.

1. Pulse el botón **25 (MENU)** para acceder al menú principal del receptor TDT.
2. Con los botones **5 (V-/◀)** ó **20 (V+/▶)** elija el submenú **Hora**.
3. Utilice los botones **17 (CH-/▼)** ó **19 (CH+/▲)** para seleccionar la opción que desee modificar.
4. Mediante los botones **5 (V-/◀)** ó **20 (V+/▶)** configure la opción elegida.
5. Presione el botón **22 (EXIT)** para volver al menú principal del receptor TDT.



AJUSTE DE LA HORA

Si elige la opción **Auto** el receptor ajustará automáticamente la hora y únicamente podrá elegir los usos horarios del país donde esté instalado el receptor. Si opta por la opción **Manual** Vd. podrá seleccionar el uso horario (**GMT**) que desee.

REGIÓN DE PAÍS

Si ha elegido el modo **Auto** para el ajuste de la hora, en el caso de España podrá seleccionar el uso horario de la península o de las Islas Canarias.

ZONA HORARIA

Si ha elegido el modo **Manual** para el ajuste de la hora, con los botones **5 (V-/◀)** ó **20 (V+/▶)** elija el huso horario que desee.

APAGADO AUTOMÁTICO

El receptor TDT incorpora un sistema de apagado automático programable (de 1 a 12 horas), y consiste en que cuando transcurre el tiempo previamente fijado sin haber tocado ningún botón del panel frontal o del mando a distancia el receptor se apagará automáticamente.

Elija la opción **Desactivado** cuando no desee que el receptor TDT se apague automáticamente.

Opción

Desde este submenú podrá seleccionar el idioma de los mensajes que aparecen en la pantalla (OSD), el idioma de los subtítulos, el idioma de audio y configurar la salida digital de audio (HDMI).

1. Pulse el botón **25 (MENU)** para acceder al menú principal del receptor TDT.
2. Con los botones **5 (V-/◀)** ó **20 (V+/▶)** elija el submenú **Opción**.
3. Utilice los botones **17 (CH-/▼)** ó **19 (CH+/▲)** para seleccionar la opción que desee modificar **Idioma OSD**, **Idioma de subtítulos**, **Idioma de audio** o **Salida digital**.
4. Mediante los botones **5 (V-/◀)** ó **20 (V+/▶)** elija el idioma deseado. En la opción **Idioma de subtítulos**, si no desea que los subtítulos aparezcan en la pantalla elija la opción **Desactivado**.
5. Cuando utilice la salida **HDMI** o la salida digital de audio **3 (COAXIAL)** deberá elegir el formato mas adecuado para la salida digital de audio (**PCM** ó **RAW**). Consulte en el manual de usuario del televisor o del amplificador receptor.
6. Presione el botón **22 (EXIT)** para volver al menú principal del receptor TDT.

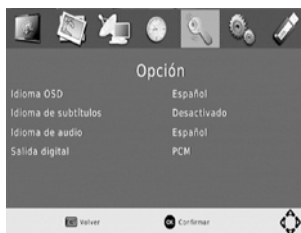

NOTA: El idioma para los subtítulos y el audio, depende de la cadena de TV seleccionada.

Sistema

En este submenú podrá seleccionar un nivel de control paterno, cambiar la contraseña, cargar los parámetros de fábrica, consultar la información técnica del receptor TDT o actualizar el software del receptor/grabador TDT.

1. Pulse el botón **25 (MENU)** para acceder al menú principal del receptor TDT.
2. Con los botones **5 (V-/◀)** ó **20 (V+/▶)** elija el submenú **Sistema** y utilice los botones **17 (CH-/▼)** ó **19 (CH+/▲)** para seleccionar la opción que desee modificar.
3. Presione el botón **18 (OK)** para acceder a la ventana de selección de la opción elegida.
4. Presione el botón **22 (EXIT)** para volver al menú principal del receptor TDT.

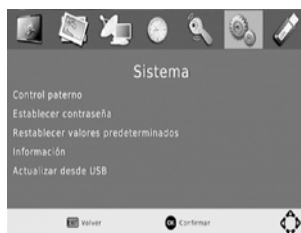

CONTROL PATERNO

Para acceder a la ventana del control paterno, hay que introducir la contraseña correcta (recuerde que si no la ha cambiado, esta será **(000000)**).

En la ventana de selección del control paterno, utilice los botones **5 (V-/◀)** ó **20 (V+/▶)** para seleccionar la edad, si elige la opción **Desactivado** no habrá límite de edad.

Algunas cadenas de televisión (que por su contenido no son aptas para determinadas edades) incorporan un nivel de control paterno. Si el nivel de control paterno está por debajo del nivel de la cadena de televisión seleccionada, para el visionado de la misma será necesario introducir la contraseña correcta.



ESTABLECER CONTRASEÑA

Para bloquear los canales así como para después acceder a los mismos y para la función de control paterno, es necesario introducir la contraseña correcta, que por defecto es **00000**.

Si desea cambiar la contraseña acceda a este menú y mediante el teclado numérico **7** introduzca la contraseña anterior (recuerde que si no la ha cambiado, esta será **000000**), después introduzca la nueva contraseña y por último repita la contraseña nueva para confirmar el cambio.

Presione dos veces el botón **22 (EXIT)** para confirmar y volver al menú anterior.

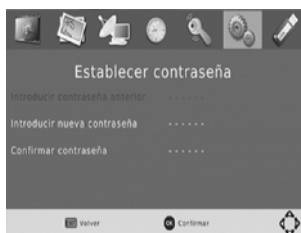

RESTABLECER VALORES PREDETERMINADOS

Si desea configurar el receptor TDT tal y como estaba cuando lo adquirió (sin canales de televisión/radio, ajustes de imagen, audio, etc.) seleccione esta opción y pulse el botón **18 (OK)**, después introduzca la contraseña correcta (que por defecto es **000000**).

Para recuperar los valores de fábrica presione el botón **18 (OK)** o el botón **22 (EXIT)** para salir sin efectuar ningún cambio.



INFORMACIÓN

Al seleccionar esta opción, la pantalla mostrará una ventana de información, con la versión del firmware y del hardware.

ACTUALIZAR DESDE USB

Desde este menú podrá actualizar el software del receptor, el software de actualización debe ser específico para este modelo.

1. Copie el software de actualización en un Pen Drive USB.
2. Acceda a esta opción y pulse el botón **18 (OK)**.
3. Para actualizar el receptor pulse el botón **18 (OK)** o el botón **22 (EXIT)** para salir sin efectuar la actualización.



ATENCIÓN: un mal uso de esta función puede hacer que el receptor deje de funcionar definitivamente. No realice esta operación, salvo por indicaciones expresas de Mx Onda.

USB (reproductor multimedia)

En este submenú podrá acceder al reproductor multimedia o configurar las distintas opciones para los archivos de imagen (fotos), archivos de vídeo (películas) y el grabador TDT (PVR).

1. Pulse el botón **25 (MENU)** para acceder al menú principal.
2. Con los botones **5 (V-/◀)** ó **20 (V+/▶)** elija el submenú **USB** y utilice los botones **17 (CH-/▼)** ó **19 (CH+/▲)** para seleccionar la opción a la que desee acceder.
3. Presione el botón **18 (ENTER)** para acceder a la ventana de selección de la opción elegida.
4. Presione el botón **22 (EXIT)** para volver al menú principal del receptor TDT.



MULTIMEDIA

Acceda a este menú para la reproducción de archivos de música, archivos de imagen (fotografías), archivos de vídeo (películas) o grabaciones del receptor TDT (PVR).

1. Utilice los botones **5 (V-/◀)** ó **20 (V+/▶)** para seleccionar el tipo de archivo que desea reproducir **Música, Foto, Película** ó **PVR**.
2. Pulse el botón **18 (OK)** para acceder al menú de reproducción del tipo de archivo seleccionado.
3. Con los botones **5 (V-/◀)**, **20 (V+/▶)**, **17 (CH-/▼)** ó **19 (CH+/▲)** seleccione la carpeta y archivo para reproducir.
4. Para iniciar la reproducción presione el botón **18 (OK)**.



NOTA: También podrá acceder al menú **MULTIMEDIA** presionando el botón **31 (DEV.LIST)**.

CONFIG. FOTOS

En el menú de configuración de fotos, podrá ajustar el tiempo de visualización de las fotografías en la pantalla, el modo de fundido y el formato de imagen.

Tiempo de presentación

Con los botones **5 (V-/◀)** ó **20 (V+/▶)** elija el tiempo (en segundos) que desea que la fotografía se muestre en pantalla.

Modo fundido

Elija uno de los 60 modos de fundido de fotografías o imágenes.

Formato imagen

La fotografía o imagen puede mostrarse en formato original (opción **Normal**) o que el aparato adapte la fotografía o imagen a la pantalla (opción **Pant. completa**).

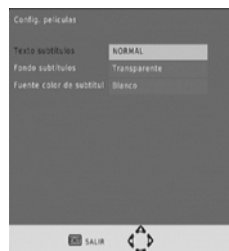

CONFIG. PELÍCULAS

Desde este menú podrá ajustar el tamaño del texto, el color del fondo así como el color del texto de los subtítulos.

Para visualizar los subtítulos, el archivo de vídeo ha de contener dicha opción.

CONFIG. PVR

Desde este menú podrá consultar la información del dispositivo USB insertado, seleccionar una partición (si el dispositivo dispone de varias particiones), elegir el tamaño máximo para la función "Time Shift" y formatear (borrar) el dispositivo USB.

1. Utilice los botones **17 (CH-/▼)** ó **19 (CH+/▲)** para elegir la opción a la que desea acceder **Inf. dispositivo** o **Formato**.
2. Presione el botón **18 (OK)** para acceder a la opción elegida, para volver al menú anterior pulse el botón **22 (EXIT)**.



INF. DISPOSITIVO

Mediante los botones **17 (CH-/▼)** ó **19 (CH+/▲)** elija la opción **Dispositivo** o **Tam. Time Shift**.

Dispositivo

Con los botones **5 (V-/◀)** ó **20 (V+/▶)** elija la partición del disco o dispositivo de almacenamiento para leer los distintos archivos, y en la que desea almacenar los archivos de vídeo procedentes del grabador TDT. La pantalla mostrará el tipo de formato, el espacio total y el espacio disponible.

Tam. Time shift

Con los botones **5 (V-/◀)** ó **20 (V+/▶)** elija el tamaño máximo del archivo temporal que se creará cuando utilice el modo Time Shift.

FORMATO

Muy importante:

Al formatear un dispositivo USB o una partición se eliminará de forma permanente la información contenida en el dispositivo o partición.

1. Utilice los botones **17 (CH-/▼)** ó **19 (CH+/▲)** y elija la opción **Sistema de fichero**, mediante los botones **5 (V-/◀)** ó **20 (V+/▶)** seleccione el sistema **FAT32** ó **NTFS**.
2. Mediante los botones **17 (CH-/▼)** ó **19 (CH+/▲)** elija la opción **Formato**, y con los botones **5 (V-/◀)** ó **20 (V+/▶)** elija la partición (si el dispositivo dispone de varias particiones).
3. Para formatear el dispositivo o la partición seleccionada presione el botón **18 (OK)**, la pantalla mostrará una ventana de confirmación, vuelva a presionar este botón para confirmar o pulse el botón **22 (EXIT)** para cancelar.



Programar eventos

Esta función le permitirá programar el receptor a la hora deseada para el cambio de canal o para la grabación de un evento deseado. Para acceder directamente a la ventana de programación presione el botón **13 de color AZUL**, o en la guía electrónica de programas EPG presione el botón **15 (INFO)** o el botón **18 (OK)**.

La ventana del menú de programación, mostrará los eventos programados, con el número de evento, el nombre del canal, la fecha (en formato mes/día), la hora de inicio y finalización, el modo de repetición y el estado (grabación o cambio de canal).

Para añadir o programar un evento presione el botón **13** de color **ROJO**, si desea editar un evento programado, pulse el botón **13** de color **VERDE**, para borrar un evento programado, presione el botón **13** de color **AZUL**. Y para salir del menú de programación pulse el botón **22 (EXIT)**.



AÑADIR O PROGRAMAR UN EVENTO

La pantalla mostrará la ventana de opciones para la programación. Utilice los botones **17 (CH-/▼)** ó **19 (CH+/▲)** para seleccionar las distintas opciones.

Tipo de canal

Con los botones **5 (V-/◀)** ó **20 (V+/▶)** seleccione el tipo de canal que desea programar, canales de televisión **TV** o canales de radio.

Número del canal

Utilice los botones **5 (V-/◀)** ó **20 (V+/▶)** para elegir el número de canal que desea programar, el nombre del canal seleccionado aparecerá en la línea siguiente **Nombre del canal**.



Fecha (M/D/A)

La fecha de la programación viene en formato **MES / DÍA / AÑO**, utilice el teclado numérico **7** para introducir el mes, el día y el año. Para los números de un dígito deberá teclear el número **0**.

Hora de inicio y hora de finalización

Para ajustar la hora de inicio y la hora de la finalización de la programación, utilice el teclado numérico **7** para introducir la hora y los minutos. Para los números de un dígito deberá teclear el número **0**.

Repetir

Seleccione el modo de funcionamiento de la programación, en la opción **Una** después de finalizar la programación, el programa se borra de la lista de programas. Si elige la opción **Diario** la programación se repetirá todos los días. Y si opta por la opción **Semanal** la programación se repetirá todas las semanas el día programado.

Modo

Elija el modo de funcionamiento de la programación, la opción **Ver** cambia automáticamente de canal a la fecha y hora programada. Con la opción **Grabar** el receptor iniciará la grabación a la fecha y hora programada.

EDITAR UN EVENTO

Con los botones **17 (CH-/▼)** ó **19 (CH+/▲)** seleccione el evento programado que desea editar.

Presione el botón **13** de color **VERDE** y siga el mismo procedimiento que el descrito para añadir o programar un evento.

BORRAR UN EVENTO

Con los botones **17 (CH-/▼)** ó **19 (CH+/▲)** seleccione el evento programado que desea eliminar.

Presione el botón **13** de color **AZUL** y la pantalla mostrará una ventana de confirmación para la eliminación del evento. Presione el botón **18 (OK)** para borrar o el botón **22 (EXIT)** para cancelar.

Grabación

Usted podrá grabar programas de TV digital y radio en un dispositivo USB. Los archivos resultantes se guardarán con el nombre de la cadena, fecha (mes, día, año) y hora (hora, minutos) dentro de una carpeta creada automáticamente por el receptor con el nombre **HBPVR**.

Ejemplo: La_2-02082012-1122.mts

Nombre de la cadena: La 2 (mes: 02 día: 08 año: 2012 - hora: 11 minutos: 22).mts

Grabación manual

1. Elija la cadena de televisión o radio que desea grabar.
2. Inserte un dispositivo de almacenamiento masivo en el conector **6 (USB)**.
3. Si el dispositivo de almacenamiento masivo tuviera varias particiones, deberá seleccionar la partición donde desea almacenar los archivos. Consulte la sección **Config. PVR** del submenú **USB** en el menú de configuración.
4. Para iniciar la grabación pulse el botón **12 (REC)**, la pantalla mostrara el mensaje **Grabando espere...** y en la parte superior izquierda de la pantalla aparecerá el tiempo de grabación.
5. Pulsando el botón **15 (INFO)**, la pantalla mostrará toda la información correspondiente a la grabación en curso, espacio libre y espacio total del dispositivo USB, tamaño del archivo, etc.
6. Para detener la grabación presione el botón **28 (■)** y la pantalla mostrara una ventana de confirmación. Pulse el botón **18 (OK)** para detener la grabación o presione el botón **22 (EXIT)** para seguir grabando.

NOTA:

Durante el proceso de grabación Vd. puede cambiar el canal de televisión o radio, pero solo podrá visionar aquellos canales que estén contenidos en el mismo radiocanal. Por ejemplo: Si en el radiocanal **58** que están contenidas las cadenas de televisión; **La 1**, **La 2**, **24h** y **Clan TV**, está grabando un evento de la cadena **24 h**, podrá visionar las cadenas; **La 1**, **La 2** y **Clan TV**.

Grabación programada de eventos

Programa el evento que desea grabar tal y como se describe en el apartado **Programar eventos**, y en la opción **Modo** seleccione **Grabar**. Si lo desea puede apagar el receptor TDT, ya que cuando se inicie la hora programada, este se encenderá e iniciará la grabación.

Al activarse la grabación programada la pantalla mostrará una ventana para la cancelación de la misma, si transcurridos unos segundos no la cancela, se iniciará la grabación.

Time shift

La función **Time shift** nos permite detener un programa en tiempo real, y continuar viéndolo desde el punto donde se detuvo cuando se desee (reproducción diferida). Se puede detener la reproducción, retroceder, avanzar, etc. La función Time shift precisa de un dispositivo de almacenamiento, para grabar temporalmente el archivo correspondiente. Proceda como se indica a continuación:

1. Inserte un dispositivo de almacenamiento masivo en el conector **6 (USB)**.
2. Si el dispositivo de almacenamiento masivo tuviera varias particiones, deberá seleccionar la partición donde desea almacenar los archivos. Consulte la sección **Conf. Grab. TV** del submenú **USB** en el menú de configuración.
3. Si se tiene que ausentar o atender una llamada de teléfono, por ejemplo, pulse el botón **33 (TIME SHIFT)** y la pantalla mostrará dos contadores de tiempo. En la parte inferior derecha está el contador del tiempo de grabación y en la parte inferior izquierda está el indicador del tiempo de reproducción diferida.
4. Pulse el botón de pausa **30 (II)** para detener la reproducción y el contador de reproducción diferida se detendrá pero el contador del tiempo de grabación seguirá contando.
5. Para continuar con la reproducción desde el punto donde la detuvo, presione el botón de reproducción **21 (▶)**. En la parte inferior de la pantalla aparece una barra con dos colores azul y rojo, el color azul indica el tiempo de reproducción y el color rojo indica el tiempo de grabación.
6. Durante la reproducción diferida presione el botón **9 (◀◀)** u **11 (▶▶)** para retroceder o avanzar rápidamente. Dispone de 5 velocidades de retroceso o avance rápido, y cada vez que pulse uno de estos botones aumentará la velocidad hasta llegar a la máxima (x32), para volver al modo de reproducción normal presione el botón **21 (▶)**.
7. Para cancelar la función Time shift presione el botón **28 (■)**.



NOTAS:

- **NO** utilice la función **Time shift** para grabar un evento, esta función únicamente está diseñada para el visionado en diferido de un evento.
- Para la función **Time shift**, es necesario un dispositivo USB de alta velocidad, y puede suceder que esta función no sea al 100% compatible con algunos dispositivos USB.
- Recuerde que deberá insertar un dispositivo de almacenamiento masivo en el conector **6 (USB)** con memoria suficiente para efectuar la grabación.
- En el modo de grabación programada asegúrese que el canal de televisión que desea grabar no esté bloqueado.
- Algunos modelos de sistemas de almacenamiento masivo, pueden no ser compatibles al 100% con este aparato.
- Si se desconecta el dispositivo de almacenamiento masivo durante la grabación, esta quedará incompleta.
- En el modo de grabación programada si el receptor está apagado, este se encenderá en la fecha y hora programada.
- Dependiendo de la capacidad del dispositivo de almacenamiento masivo, puede suceder que el receptor necesite mas tiempo para reconocerlo.

Menú de grabaciones de TV

El menú de grabaciones muestra un listado de todas las grabaciones efectuadas por el receptor TDT, desde este menú se puede reproducir la grabación seleccionada, borrar grabaciones o renombrarlas.

Podrá acceder a este menú de diferentes formas: pulsando el botón **27 (FILELIST)**, a través del menú de configuración opción **USB** o presionando el botón **31 (DEV.LIST)** y eligiendo la opción **PVR**.

1. Con los botones **17 (CH-/▼)** ó **19 (CH+/▲)** localice la carpeta (**HBPVR**) que es donde se almacenan las grabaciones de la televisión digital terrestre.
2. Para acceder al contenido de la carpeta presione el botón **18 (OK)**.
3. Si desea volver a la carpeta anterior (subir de nivel) presione el botón **4 (RECALL)**.
4. Cuando localice las grabaciones podrá reproducirlas, borrarlas o renombrarlas.
5. Para salir de los distintos menús presione sucesivamente el botón **22 (EXIT)**.



Reproducción de grabaciones

1. En la carpeta **HBPVR** utilice los botones **17 (CH-/▼)** ó **19 (CH+/▲)** para seleccionar la grabación que desea reproducir.
2. Presione el botón **18 (OK)** y se iniciará la reproducción en el modo previsualización (pantalla pequeña), si desea verla a pantalla completa presione el botón **13** de color **ROJO**. Si vuelve a presionar este botón volverá al modo previsualización.
3. Durante la reproducción podrá avanzar, retroceder, detener la reproducción, etc. para mas detalles consulte la sección **Reproductor multimedia**.

Borrado de grabaciones

1. Para borrar las grabaciones, el aparato **NO** debe estar en el modo de reproducción.
2. Mediante los botones **17 (CH-/▼)** ó **19 (CH+/▲)** elija la grabación que desea borrar.
3. Pulse el botón **13** de color **AMARILLO** y junto a la grabación elegida aparecerá el símbolo "✓".
4. Repita los pasos **2** y **3** para eliminar tantas grabaciones como desee.
5. Para eliminar las grabaciones seleccionadas presione el botón **18 (OK)** y aparecerá una ventana de confirmación. Vuelva a presionar el botón **18 (OK)** para borrarlas o pulse el botón **22 (EXIT)** para cancelar la eliminación de las grabaciones.

RENOMBRAR GRABACIONES

1. Con los botones **17 (CH-/▼)** ó **19 (CH+/▲)** elija La grabación que desea renombrar.
2. Pulse el botón **13** de color **VERDE** y la pantalla mostrará la ventana de edición.
3. Mediante los botones **5 (V-/◀)**, **20 (V+/▶)**, **17 (CH-/▼)** ó **19 (CH+/▲)** elija el carácter deseado, para confirmar y elegir el siguiente carácter pulse el botón **18 (OK)**.
4. Si elige la opción **Acént** y presiona el botón **18 (OK)** la pantalla mostrará los caracteres especiales.
5. Para cambiar entre mayúsculas y minúsculas elija la opción **Mayúsc.** ó **Minúsc.** y pulse el botón **18 (OK)**.
6. Para borrar caracteres elija la opción **Borrar** y presione el botón **18 (OK)** tantas veces como caracteres desee eliminar.
7. Para confirmar el cambio del nombre de la grabación elija la opción **Conf.** y presione el botón **18 (OK)**, si elige la opción **Anular** saldrá del menú sin cambiar el nombre.

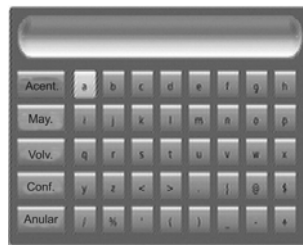

Reproductor multimedia

Este receptor TDT incorpora un conector USB situado en el panel frontal. Los archivos de vídeo, música e imagen compatibles son los siguientes: AVI, MPG4, DAT, VOB, DIV, MOV, MKV, MJPEG, TS, TRP, MOTION JPEG, MP3, WMA, M4A, AAC, JPEG BMP y PNG.

Para acceder al reproductor multimedia, presione el botón **31 (DEV.LIST)** o acceda al mismo desde el menú de configuración, submenú **USB** y en la opción **Multimedia**.

1. Utilice los botones **5 (V-/◀)** ó **20 (V+/▶)** para seleccionar el tipo de archivo que desea reproducir **Música**, **Foto** ó **Película**.
2. Pulse el botón **18 (OK)** para acceder al menú de reproducción del tipo de archivo seleccionado.



Música

1. Utilice los botones **17 (CH-/▼)** ó **19 (CH+/▲)** para recorrer la lista de carpetas y archivos.
2. Para acceder al contenido de una carpeta, sitúese en la misma y presione el botón **18 (OK)**. Si desea volver a la carpeta anterior (subir de nivel) pulse el botón **4 (RECALL)**.
3. Una vez localizado el archivo que desea reproducir, presione el botón **18 (OK)** para iniciar la reproducción.
4. Para detener momentáneamente la reproducción presione el botón **30 (II)**, para continuar la reproducción pulse el botón **21 (▶)**. Y si desea detener la reproducción pulse el botón **28 (■)**.
5. Durante la reproducción presione el botón **9 (◀◀)** u **11 (▶▶)** para retroceder o avanzar rápidamente. Dispone de 5 velocidades de retroceso o avance rápido, y cada vez que pulse uno de estos botones aumentará la velocidad hasta llegar a la máxima (x32), para volver al modo de reproducción normal presione el botón **21 (▶)**.
6. Presione los botones de salto **23 (◀◀◀)** ó **24 (▶▶▶)** para retroceder o avanzar a la grabación anterior o siguiente respectivamente.
7. Para acceder a un tiempo de reproducción de la grabación, presione el botón **11 (GOTO)** y con el teclado numérico **7** introduzca el tiempo de la siguiente forma: horas : minutos : segundos.
8. Para seleccionar un modo de reproducción presione repetidamente el botón **32 (REPEAT)**, y la pantalla mostrará **Repetir uno** (repetición de la grabación), **Repetir todo** (repite la carpeta seleccionada), **Aleatorio** (reproducción aleatoria de archivos) y **Desactivar** (repetición anulada).



Foto

1. Utilice los botones **17 (CH-/▼)** ó **19 (CH+/▲)** para recorrer la lista de carpetas y archivos.
2. Para acceder al contenido de una carpeta, sitúese en la misma y presione el botón **18 (OK)**. Si desea volver a la carpeta anterior (subir de nivel) pulse el botón **4 (RECALL)**.
3. Una vez localizada la carpeta o la fotografía que desea visualizar, presione el botón **21 (▶)**.
4. Al pulsar el botón **11 (GOTO)** la pantalla mostrará un mosaico. Con los botones **5 (V-/◀)**, **20 (V+/▶)**, **17 (CH-/▼)** ó **19 (CH+/▲)** elija la fotografía y después pulse el botón **18 (OK)** para visualizarla.
5. Pulse repetidamente el botón **8 (ZOOM)** para ampliar o reducir la imagen. Cuando la imagen esté maximizada utilice los botones **5 (V-/◀)**, **20 (V+/▶)**, **17 (CH-/▼)** ó **19 (CH+/▲)** para desplazar la misma.



Película y PVR (grabación de TV)

1. Utilice los botones **17 (CH-/▽)** ó **19 (CH+/▲)** para recorrer la lista de carpetas y archivos.
2. Para acceder al contenido de una carpeta, sitúese en la misma y presione el botón **18 (OK)**. Si desea volver a la carpeta anterior (subir de nivel) pulse el botón **4 (RECALL)**.
3. Una vez localizado el archivo que desea reproducir presione el botón **18 (OK)** y se iniciará la reproducción en el modo previsualización (pantalla pequeña), si desea verla a pantalla completa presione el botón **13** de color **ROJO**. Si vuelve a presionar este botón volverá al modo previsualización.
4. Para detener momentáneamente la reproducción presione el botón **30 (II)**, para continuar la reproducción pulse el botón **21 (▶)**. Y si desea detener la reproducción pulse el botón **28 (■)**.
5. Durante la reproducción presione el botón **9 (◀◀)** u **11 (▶▶)** para retroceder o avanzar rápidamente. Dispone de 5 velocidades de retroceso o avance rápido, y cada vez que pulse uno de estos botones aumentará la velocidad hasta llegar a la máxima (x32), para volver al modo de reproducción normal presione el botón **21 (▶)**.
6. Presione los botones de salto **23 (◀◀◀)** ó **24 (▶▶▶)** para retroceder o avanzar a la grabación anterior o siguiente respectivamente.
7. Para acceder a un tiempo de reproducción de la grabación, presione el botón **11 (GOTO)** y con el teclado numérico **7** introduzca el tiempo de la siguiente forma: horas : minutos : segundos.
8. Para seleccionar un modo de reproducción presione repetidamente el botón **32 (REPEAT)**, y la pantalla mostrará **Repetir uno** (repetición de la grabación), **Repetir todo** (repite la carpeta seleccionada), **Aleatorio** (reproducción aleatoria de archivos) y **Desactivar** (repetición anulada).



Solución de problemas

Cuando detecte un posible fallo, es recomendable realizar una serie de comprobaciones para asegurarse de que el fallo procede del aparato. Por esa razón, antes de enviar el aparato a un Servicio Técnico compruebe las posibles causas del siguiente cuadro y siga los pasos indicados.

Problema	Posible causa	Qué hacer
No funciona	Aparato desenchufado de la red eléctrica. Interruptor de encendido/apagado.	Compruebe que el aparato esté enchufado a una toma de red.
No encuentra la señal digital	La antena puede estar desconectada. La antena está mal orientada o dañada. Se encuentra en un área sin cobertura.	Compruebe la conexión de la antena o revise la antena. Compruebe si hay transmisión digital en su zona.
No hay imagen y/o sonido	Tiene seleccionada otra entrada de AV en el televisor. Conexiones Scart o HDMI incorrectas. La emisión del canal no es correcta.	Seleccione la entrada AV correcta del televisor. Revise el conector Scart o HDMI. Cambie a un canal alternativo.
No hay respuesta al mando a distancia	El receptor está apagado. El mando no está bien orientado al receptor. Sensor remoto obstruido. Pilas del mando agotadas.	Oriente el mando hacia el receptor y compruebe que no hay obstáculos entre el mando y el receptor. Cambie las pilas del mando.
Tras mover el receptor a otro lugar no es posible recibir señal digital	La conexión de antena nueva puede venir a través de un sistema de distribución que reduce la potencia de la señal digital.	Trate de alimentar el receptor desde la toma de antena original.

Especificaciones técnicas

FORMATO DE DEMODULACIÓN

Estándar	ETSI EN300 744
Sistema de modulación	COFDM 2K y 8K
Modulación en cuadratura	QPSK, 16QAM, 64QAM
Ancho de banda	7 y 8 MHz

SINTONIZADOR Y CANALES

Conector de entrada RF	Tipo F, IEC 169-2 Hembra
Conector de salida RF	Tipo F, IEC 169-2 Macho (Bypass)
Rango de frecuencia	474 MHz ~ 858 MHz (UHF)
Memoria	400 canales (TV y radio)

DECODIFICADOR DE VÍDEO

Estándar	ISO/IEC 13818-2 and ISO/IEC 14496-10
Protocolo de comunicación	ISO/IEC 13818-1
Decodificación de vídeo	MPEG-2 SD/HD (MP@ML and MP@HL), MPEG-4 H.264/AVC SD/HDDivX 3.X ~6.XJPEG, BMP,PNG, Motion JPEGAVI, VOB, MOV, MKV

DECODIFICADOR DE AUDIO

Estándar	ISO/IEC13818-3 TR1011154
Decodificador de audio	MPEG-1 and MPEG-2 Layer I & II, Dolby Digital Audio, E-AC3,WMA y HE-AAC Digital Audio
Frecuencia de muestreo	32KHz, 22.1KHz, 44.1KHz y 48KHz

CONEXIONES AUDIO/VÍDEO

SCART TV	Vídeo (CVBS, RGB) y audio (estéreo)
SCART VCR	Vídeo (CVBS) y audio (estéreo)
HDMI	Salida de audio y vídeo digital

FORMATOS DE REPRODUCCIÓN COMPATIBLES

Vídeo, audio y fotos o imágenes	AVI, MPG4, DAT, VOB, DIV, MOV, MKV, MJPEG, TS, TRP, MOTION JPEG, MP3, WMA, M4A, AAC, JPEG BMP y PNG.
---------------------------------	--

ALIMENTACIÓN

Tensión de red	90-240V CA ~ 50/60Hz
Consumo	< 8 W
Mando a distancia	2 Pilas de 1,5 V tipo LR03, AAA, etc

ESPECIFICACIONES MECÁNICAS

Dimensiones y peso	220 x 170 x 45 mm (l, a, alto) / 590 gr.
--------------------	--

Especificaciones técnicas sujetas a cambio sin previo aviso.

Este producto cumple con las Directivas Europeas 89/336/CEE (EMC) relativa a la Compatibilidad Electromagnética y la 73/23/CEE (LVD) en materia de seguridad eléctrica de baja tensión, modificadas ambas por la Directiva 93/68/CEE.

"MX, MX ONDA" y sus logotipos son marcas registradas de MX ONDA, S. A.

MX ONDA, S.A.
Isla de Java, 37
28034 – MADRID

E-mail: mxsat@mxonda.es <http://www.mxonda.es>
25